

マスクの作り方

1

型紙をピンで布にとめ、
表布・裏布をそれぞれ
カットする

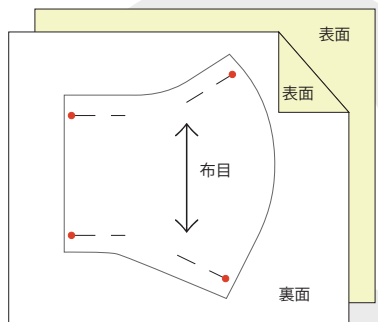

2

表布・裏布の布の表面が
内側になるように合わせ、
カーブ部分を縫う

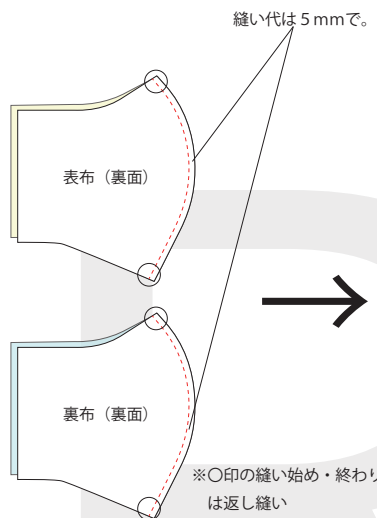

3

縫い代をアイロンで割る

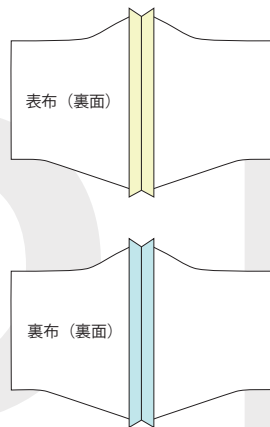

4

表布と裏布の表面どうしを
合わせて、上下を縫う。

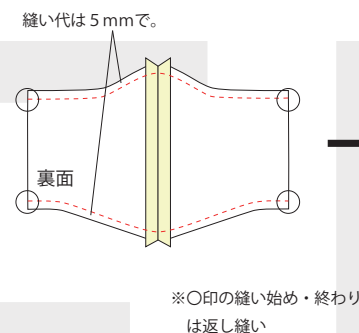

5

カーブの縫い代 (▼) に
1cm間隔で軽く切り込みを入れる

※縫い目を切らないよう注意!!

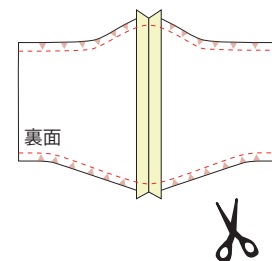

6

表に返す

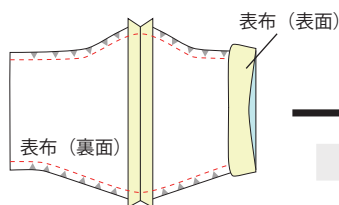

7

表に返し、上下の縫った部分を
アイロンで整える。

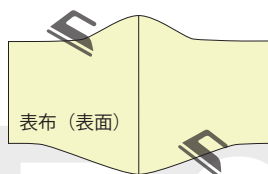

8

両側のゴム通し部分を、
1cmで2回折り、
アイロンで整え、縫い合わせる

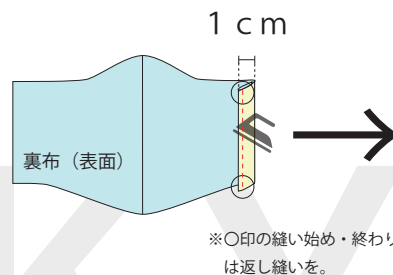

9

ゴムを通す

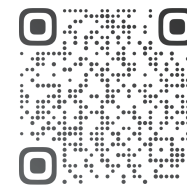
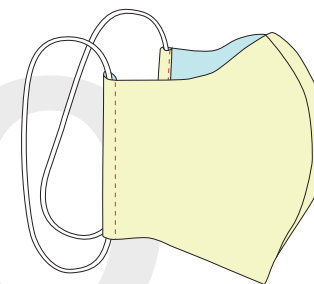

SREU.TOKYO

マスクの材料・道具・型紙

※手縫いでの作成を想定しております。

※材料※		
表布	20×20cm	二枚
裏布	20×20cm	二枚
耳かけ用ゴム	35cm	二本

※道具※		
まち針		
縫い針		
縫い糸		
布切用ハサミ		

